



ГРУППА КОМПАНИЙ

Электроагрегат
бензиновый
"ВЕПРЬ"

Серия: АБ2,2-6 кВА

ИНСТРУКЦИЯ ПО ЭКСПЛУАТАЦИИ

019.037-01.ИЭ.АБ2,2-6





ВНИМАНИЕ!

Перед использованием изделия **ВНИМАТЕЛЬНО** изучить раздел «Меры безопасности» (страницы 3, 4) данной инструкции.



ВНИМАНИЕ!

Электроагрегат поставляется без топлива в баке и масла в картере двигателя. Перед запуском залить рекомендованное масло (стр. 16) до уровня, указанного на рисунке.

Моторное масло

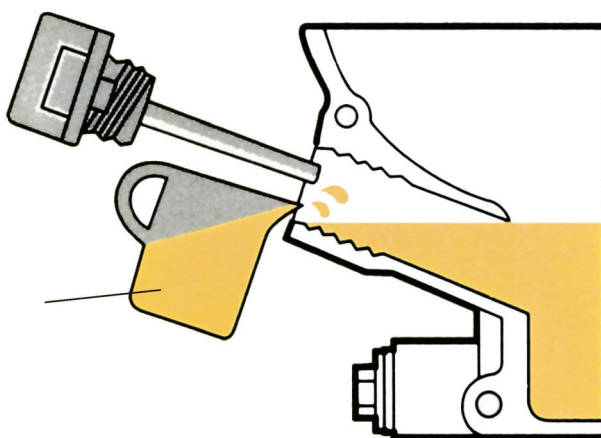

ЗАПРЕЩАЕТСЯ!

Холодная прокрутка и запуск двигателя без масла.



ИНСТРУКЦИЯ ПО ЭКСПЛУАТАЦИИ
019.037-01.ИЭ.АБ2,2-6

ЭЛЕКТРОАГРЕГАТ БЕНЗИНОВЫЙ "ВЕПРЬ"

Москва
2019

1. ВВЕДЕНИЕ

- 1.1.** Настоящая инструкция по эксплуатации (ИЭ) содержит краткое техническое описание конструкции бензинового электроагрегата "ВЕПРЬ", в дальнейшем именуемого "электроагрегат", а также его состав и основные технические данные. В ИЭ даны рекомендации по правилам эксплуатации и техническому обслуживанию электроагрегата.
- 1.2.** Настоящая ИЭ не является исчерпывающим документом. Для более полного изучения устройства и правил эксплуатации электроагрегата необходимо дополнительно руководствоваться документами, входящими в комплект эксплуатационной документации.
- 1.3.** В ИЭ имеются иллюстрации и принципиальные схемы, дающие представление об устройстве электроагрегата.
- 1.4.** В изделии постоянно производятся конструктивные изменения, вызываемые совершенствованием конструкции, заменой материалов, частичным изменением наименований комплектующих изделий и т.п., не ухудшающие качества изделия и его эксплуатационных данных. В связи с этим возможны расхождения между текстом, рисунками и фактическим исполнением изделия, о чем потребителю не сообщается. Все изменения будут учитываться при переиздании документации.
- 1.5.** Наименование электроагрегата расшифровывается следующим образом:

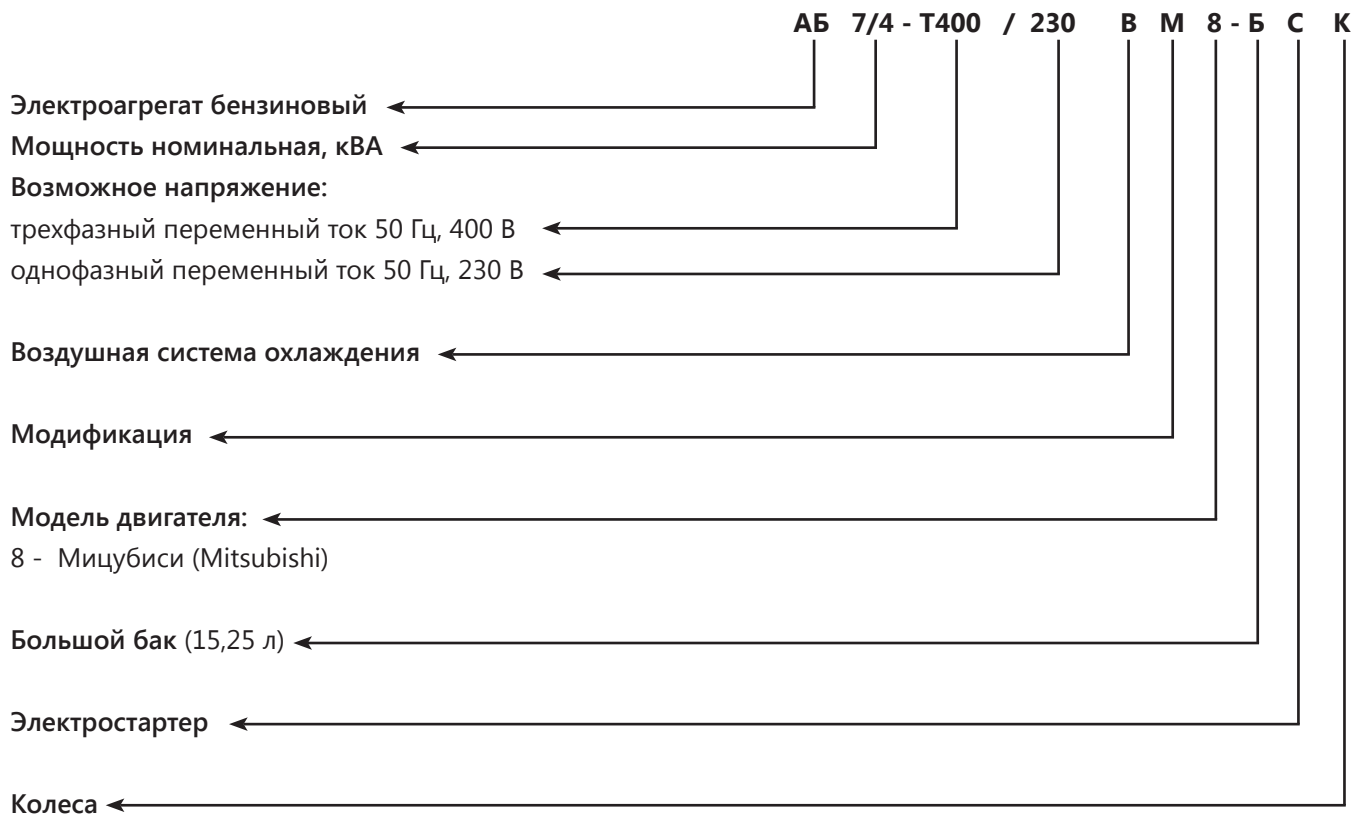

- 1.6.** Тщательно изучите все правила данной инструкции, так как строгое их выполнение обеспечивает длительное, бесперебойное и безопасное использование агрегата. Периодически перечитывайте настоящую ИЭ.

2. МЕРЫ БЕЗОПАСНОСТИ

- 2.1.** К работе с агрегатом допускаются лица, достигшие 16 лет и изучившие настоящую инструкцию. Запрещается эксплуатация изделия лицам в нетрезвом состоянии.
- 2.2.** При подготовке агрегата к работе:

- внимательно изучите настоящую инструкцию;
- перед началом эксплуатации тщательно осмотрите электроагрегат, убедитесь в надежности крепления топливного бака, глушителя, карбюратора, топливного крана, воздушного фильтра, свечи зажигания, деталей генератора и целостности электроразъемов;
- проверить, не повреждена ли изоляция высоковольтного провода;
- проверить внешнюю герметичность трубопроводов и соединений топливной системы;
- во время запуска и работы двигателя не прикасаться к высоковольтному проводу, угольнику и свече зажигания, а также к деталям глушителя;
- запуск электроагрегата должен производиться без подключенной нагрузки, мощность предполагаемой нагрузки не должна превышать паспортной номинальной мощности.

2.3. В процессе эксплуатации, технического обслуживания и ремонта двигателя:

- категорически запрещается мойка генератора;
- не наматывать пусковой шнур на руку в процессе запуска двигателя;
- постоянно следить за чистотой ребер цилиндра и его головки;
- в работе применять только исправный инструмент и по его прямому назначению;
- не допускать попадания воспламеняющихся веществ, ГСМ на детали глушителя, головку цилиндра. Немедленно удалять следы пролитых ГСМ на детали двигателя;
- не охлаждать двигатель водой;
- не допускать ударов и других механических воздействий на детали и агрегаты двигателя;
- при всех регулировках, проверках и других работах (кроме регулировки карбюратора), а также при мойке (чистке) двигателя - двигатель должен быть выключен;
- эксплуатация двигателя должна производиться только с установленными защитными кожухами и экранами, предусмотренными его конструкцией;
- не оставлять работающий двигатель без присмотра;
- не эксплуатируйте двигатель без пробки заливной горловины топливного бака;
- во избежание пожара агрегату необходимо создать достаточную вентиляцию и размещать работающий агрегат на расстоянии не менее чем 1 м от стен и другого оборудования и вдали от легковоспламеняющихся предметов и жидкостей (бензин, спички, строительные и отделочные материалы и т.д.);

Категорически запрещается устанавливать электроагрегат в непроветриваемом помещении во избежание перегрева и испарения бензина из топливного бака из соображений пожарной безопасности.



- не допускайте к агрегату детей и домашних животных, так как это может привести к ожогам от горячих и ранениям от вращающихся частей двигателя;
- разберитесь, как быстро остановить двигатель в случае опасности и не допускайте к агрегату непроинструктированных людей;
- дозаправку топливом производите только при остановленном двигателе в проветриваемом помещении, не допуская пролива топлива.

Во избежание воспламенения и взрыва паров бензина:

- не переливайте топливо в бак выше горловины;
- удостоверьтесь, что крышка бака плотно закрыта. Если допущено проливание топлива - насухо вытрите ветошью бензин и дайте пятну высохнуть, прежде чем запускать двигатель;
- не курите, не допускайте открытого огня или искрения возле заправленного топливом бака;
- выхлопные газы содержат двуокись углерода, опасную для здоровья. Поэтому избегайте вдыхания выхлопных газов и не размещайте агрегат в непроветриваемом закрытом пространстве; запрещается работа в закрытых, непроветриваемых помещениях (парниках, теплицах, сараях);
- размещайте агрегат на ровной твердой поверхности. Не наклоняйте его более чем на 20 градусов во избежание течи топлива и масла;
- не ставьте ничего на агрегат;
- не вынимайте из глушителя элемент искрогасителя;

Категорически запрещается самостоятельное изменение выхлопного тракта двигателя электроагрегата:

- приваривание к глушителю и выхлопному коллектору переходников последующим удлинением с помощью металлорукавов и труб;
- использование самодельных глушителей.



- глушитель двигателя во время работы нагревается и некоторое время остается горячим после останова двигателя. Поэтому перед обслуживанием дайте двигателю остыть;
- при работе с электроагрегатом должно быть обеспечено наличие средств пожаротушения из числа установленных ГОСТ 12.4.009-83.10.3.15

В случае воспламенения топлива остановите двигатель, перекрыв подачу топлива. Тушение пламени производите углекислотными огнетушителями или накройте очаг пламени войлоком, брезентом и т.п. При отсутствии указанных средств засыпьте огонь песком или землей. Запрещается заливать горящее топливо водой.



Категорически запрещается самостоятельно изменять конструкцию топливной системы:

- устанавливать любые дополнительные топливные баки, топливные фильтры, шланги, краники, электромагнитные запоры, насосы и т.п.;
- переделывать двигатель для работы на газообразном топливе.

2.4. Основные правила электробезопасности

2.4.1. Эксплуатация электроагрегата должна производиться в строгом соответствии с требованиями "Правил техники электробезопасности при эксплуатации электроустановок".

2.4.2. Обслуживающий персонал должен иметь квалификационную группу согласно "Правилам технической эксплуатации электроустановок потребителей".

2.4.3. Лиц, обслуживающих электроагрегат, необходимо периодически инструктировать о правилах безопасности работы, учитывающих местные условия, об опасности поражения электрическим током.

2.4.4. Электроагрегат является источником электроэнергии с высоким напряжением. Это напряжение является опасным для жизни в случае соприкосновения человека с токоведущими частями. Во избежание поражения электрическим током при эксплуатации электроагрегата следует строго выполнять следующие указания:

- при подключении к выводным штепсельным розеткам нагрузочных вилок во время работы электроагрегата предварительно убедиться в том, что выключатель нагрузки находится в положении "Отключено";
- не касаться токоведущих частей при работе электроагрегата;
- не допускать работы электроагрегата при замыкании на корпус, некачественном заземлении, ослаблении крепления и других неисправностях.

2.4.5. Электроагрегат во время работы должен быть заземлен. Качество заземления должно соответствовать правилам устройства электроустановок. В зависимости от местных условий (состав грунта, его влажность, время года, и т. д.) изменяется качество заземления, поэтому во всех случаях качество заземления должно быть проверено путем измерения сопротивления заземления, которое не должно превышать 10 Ом.

2.4.6. При эксплуатации агрегата ЗАПРЕЩАЕТСЯ:

- работа с открытой крышкой блока управления и снятым кожухом генератора;
- заземлять нейтраль или соединять ее с корпусом;
- работа с неисправной изоляцией электрической части;
- работа на сеть, имеющую неисправную изоляцию;
- работа с неисправным выключателем;
- работа при появлении дыма или запаха горячей изоляции;
- работа с поврежденной кабельной вилкой или кабелем подключаемого инструмента.

2.4.7. В зависимости от местных условий эксплуатации электроагрегатов у потребителей должны разрабатываться конкретные должностные и эксплуатационные инструкции с дополнительными указаниями по технике электробезопасности, утвержденные установленным порядком.

2.4.8. В случае использования электроагрегата в качестве резервного источника электропитания объекта взамен существующей электросети подключение блока АВР (автоматического ввода резерва) либо перекидного выключателя необходимо проконсультироваться у специалистов сервисного центра (стр. 22 настоящей ИЭ). Окончательное подключение и ввод в эксплуатацию такого электроагрегата должно производиться только уполномоченными специалистами либо в их присутствии с составлением Акта ввода изделия в эксплуатацию.

ВНИМАНИЕ!

ДАННАЯ ИНСТРУКЦИЯ ПО ВЫПОЛНЕНИЮ МЕР БЕЗОПАСНОСТИ ПРИ ЭКСПЛУАТАЦИИ ЭЛЕКТРОАГРЕГАТА ВАЖНА САМА ПО СЕБЕ, НО ТЕМ НЕ МЕНЕЕ ОНА НЕ МОЖЕТ УЧЕСТЬ ВСЕХ ВОЗМОЖНЫХ СЛУЧАЕВ, КОТОРЫЕ МОГУТ БЫТЬ В РЕАЛЬНЫХ УСЛОВИЯХ. В ТАКИХ СЛУЧАЯХ СЛЕДУЕТ РУКОВОДСТВОВАТЬСЯ ЗДРАВЫМ СМЫСЛОМ, ВНИМАНИЕМ И АККУРАТНОСТЬЮ, КОТОРЫЕ ЕСТЕСТВЕННО ЯВЛЯЮТСЯ НЕ ПРИНАДЛЕЖНОСТЬЮ ЭЛЕКТРОАГРЕГАТА, НО ОПЕРАТОРА ЕГО ЭКСПЛУАТИРУЮЩЕГО.

3. НАЗНАЧЕНИЕ ИЗДЕЛИЯ

3.1. Электроагрегат предназначен для обеспечения переменным током частотой 50 Гц различных потребителей и может быть использован как источник питания в стационарных и передвижных электроустановках.

3.2. Электроагрегат обеспечивает работу в следующих условиях:

- 1) Температура окружающего воздуха от минус 25 до плюс 50°C;
- 2) Относительная влажность воздуха 98% при температуре 25°C в обычном исполнении и 35°C для тропического исполнения;
- 3) Высота над уровнем моря до 3000 м;
- 4) Скорость воздушного потока у поверхности земли до 50 м/с;
- 5) Воздействие атмосферных осадков: дождя, снега (без прямого воздействия), росы, тумана, инея;
- 6) Запыленность воздуха, г/м³:
 - при работе на стоянке - 0,5 (с периодической очисткой воздушного фильтра не более чем через 24 часа);
 - при работе в движении - 2,5 (с периодической очисткой фильтра не более чем через 4 часа);
- 7) Воздействие соляного тумана и плесневых грибов - для электроагрегатов в тропическом исполнении;
- 8) Наклон к горизонтальной поверхности для электроагрегатов встроенного типа до:
 - при работе на стоянке - 10°C
 - при работе в движении - 15°C относительно продольной оси и 18,5°C относительно поперечной оси на время не более 30 секунд, необходимое для преодоления препятствия.

4. ТЕХНИЧЕСКИЕ ХАРАКТЕРИСТИКИ

4.1. Основные параметры и размеры:

1. Тип генератора	Синхронный
2. Род тока	Переменный
3. Частота, Гц	50±1,5
4. Доп. выход постоянного тока (если установлен)	12В, 8А
5. Частота вращения, об/мин.	3000±150
6. Уровень шума на расстоянии 10 м, дБ, не более	74

Основные технические данные базовых моделей указаны в таблицах № 1 (с однофазными генераторами) и № 2 (с трехфазными).

4.2. Электроагрегат обеспечивает номинальную мощность при температуре окружающего воздуха до 20°C и на высоте над уровнем моря до 100 м, относительной влажности 98% при температуре 25°C.

4.3. Электроагрегат допускает перегрузку по мощности на 10% в течение 1 часа сверх номинальной в условиях работы указанных в п. 4.2. Повторная нагрузка допускается не менее чем через 30 мин.

4.4. При работе электроагрегата на высоте более 100 м над уровнем моря в условиях, указанных в п. 3.2., мощность обеспечивается:

- на высоте 1000 м до 90% номинальной мощности,
- на высоте 2000 м до 80% номинальной мощности,
- на высоте 3000 м до 70% номинальной мощности.

**СВОДНАЯ ТАБЛИЦА ТЕХНИЧЕСКИХ ДАННЫХ
БАЗОВЫХ МОДЕЛЕЙ ЭЛЕКТРОАГРЕГАТА «ВЕПРЬ»
(однофазных)**

Таблица №1

Базовая модель АБ	Модель двигателя	Рабочий объем, см ³	Максим. мощность двигателя, л/с	Расход топлива при 75% нагрузке, л/ч	Емкость топливного бака, л	Объем заливаемого масла, л	Мощность, кВА	Сила тока, А	Масса, кг	Габариты, см
2,2-230BM8-Б	GT 600	181	6,0	1,4	15	0,6	2,0	8,7	45	65 x 41 x 56
6-230BM8-(Б)	GB40GPN	391	13,0	2,8	6(25)	1,2	5,5	23,9	79	87 x 58 x 54

**СВОДНАЯ ТАБЛИЦА ТЕХНИЧЕСКИХ ДАННЫХ
БАЗОВЫХ МОДЕЛЕЙ ЭЛЕКТРОАГРЕГАТА «ВЕПРЬ»
(трехфазных)**

Таблица №2

Базовая модель АБ	Модель двигателя	Рабочий объем, см ³	Максим. мощность двигателя, л/с	Расход топлива при 75% нагрузке, л/ч	Емкость топливного бака, л	Объем заливаемого масла, л	Мощность, кВА	Сила тока, А	Масса, кг	Габариты, см
7/4-T400 / 230BM8	GB40GPN	391	13,0	2,8	6	1,2	7/4	10,1/17,4	80	87 x 58 x 54

В связи с постоянным совершенствованием конструкции электроагрегатов "ВЕПРЬ" фирмой производителем, фактические габаритные размеры могут отличаться от указанных в таблицах, но не должны превышать их.

5. СОСТАВ АГРЕГАТА

В состав агрегата входят основные составные части:



Рис. 1

6. УСТРОЙСТВО И РАБОТА ЭЛЕКТРОАГРЕГАТА

Компоновка.

Общий вид электроагрегата приведен на рис. 1. Двигатель и генератор соединены в единый блок, закрепленный на раме, через амортизаторы.

Генератор крепится к фланцу картера двигателя четырьмя болтами. Передача крутящего момента от двигателя к генератору осуществляется через коническое сопряжение ротора генератора и вала двигателя согласно международному стандарту SAE J609. При этом образуется самоцентрирующаяся трехопорная схема на 2-х шарикоподшипниках, один из которых находится на конце ротора генератора, другой - на конце коленвала двигателя со стороны устройства ручного запуска.

Промежуточный подшипник установлен на выходе вала отбора мощности двигателя.

На корпусе генератора установлен блок с аппаратурой, в котором размещены в зависимости от модификации розетки 230/400 Вольт, вольтметр, клеммы 12В, термомагнитные предохранители.

7. УСТРОЙСТВО И РАБОТА СОСТАВНЫХ ЧАСТЕЙ

7.1. Двигатель.

В электроагрегате, в зависимости от модификации, установлен бензиновый карбюраторный двигатель. Особенности данного двигателя являются (кроме обозначенных** в таблице 1):

- верхнее расположение клапанов, позволяющее снизить теплонапряженность двигателя и уменьшить кремниевые отложения. При этом достигается более высокая выходная мощность в меньшем рабочем объеме при эффективном сгорании и экономии топлива, увеличивается ресурс клапанов;
- литая чугунная гильза цилиндра;
- система для автоматического выключения двигателя при низком уровне масла, значительно снижающая вероятность поломки двигателя из-за недостаточной смазки;
- воздушный фильтр автомобильного типа из гофрированной бумаги с предварительным фильтром из поролона для увеличения ресурса двигателя;

7.2. Генератор.

7.2.1. Генератор для однофазных электроагрегатов синхронный, однофазный, самовозбуждающийся, без колец и щеток с компаундной системой возбуждения посредством подключаемой емкости, одноопорный, фланцевого исполнения. Охлаждение обмоток генератора осуществляется с помощью центробежного вентилятора, расположенного со стороны привода. Класс изоляции "В". Частота вращения

привода 3000 об./мин. При снижении оборотов на 50% генератор не возбуждается, напряжение отсутствует.

7.2.2. Генератор для трехфазных электроагрегатов синхронный, трехфазный с щеточным коллектором и системой возбуждения с компаундом.

7.2.3. Принципиальная электрическая схема, данные по сопротивлению обмоток и устройство генератора приведены в прилагаемом техническом описании генератора.

8. ОБЩИЕ УКАЗАНИЯ ПО ЭКСПЛУАТАЦИИ

8.1. Общие указания.

8.1.1. Эксплуатация электроагрегата включает техническое обслуживание, хранение, транспортирование, а также мероприятия по поддержанию электроагрегата в постоянной готовности к работе и увеличению срока службы.

К обслуживанию электроагрегата должны допускаться лица, прошедшие специальную техническую подготовку, имеющие четкое представление о работе двигателя, электрической части и других элементов электроагрегата, изучившие настоящее руководство и хорошо знающие правила техники безопасности. Обслуживающий персонал должен иметь соответствующую квалификационную группу. Обслуживающему персоналу для надежной и безаварийной работы электроагрегата необходимо:

- твердо знать устройство и правила эксплуатации электроагрегата;
- соблюдать правильный режим работы электроагрегата;
- следить за техническим состоянием электроагрегата и своевременно проводить его техническое обслуживание;
- знать и соблюдать правила техники безопасности;
- уметь пользоваться защитными средствами (диэлектрическими перчатками, ковриками и т.д.);
- аккуратно и правильно вести техническую документацию.

Кроме того, обслуживающий персонал должен уметь практически оказывать первую помощь при поражении электрическим током.

8.2. Обслуживающий персонал и его обязанности.

8.2.1. Электроагрегат обслуживается электриком.

Электрик отвечает за техническое состояние, правильную эксплуатацию и постоянную готовность электроагрегата к работе.

8.3. Требования электробезопасности.

8.3.1. При эксплуатации электроагрегата должны выполняться правила электробезопасности, пожарной безопасности, санитарно-гигиенические правила, экологические требования и требования следующих документов:

"Правил устройства электроустановок";

"Правил технической эксплуатации электроустановок потребителей";

"Правил техники безопасности при эксплуатации электроустановок потребителей".

8.4. Для обеспечения безопасной работы необходимо заземлить корпус электроагрегата. В качестве заземлителя использовать металлические трубы диаметром 40÷50 мм или стержни диаметром не менее 15 мм и длиной 1,0÷1,5 м, забиваемые в землю вертикально.

9. ПОДГОТОВКА К РАБОТЕ

9.1. Распаковка.

Распаковать электроагрегат и его части, упакованные отдельно. При вскрытии упаковочной тары не допускать ударов и механического воздействия на детали электроагрегата. После вскрытия установки необходимо произвести наружный осмотр изделия, проверить согласно упаковочному листу наличие прикладываемых деталей, инструмента и технической документации. Если электроагрегат законсервирован (информация о дате консервации находится на упаковке), то необходимо провести расконсервацию изделия согласно п.9.3. Проверить соответствие номеров на корпусе двигателя электроагрегата и в разделе "Свидетельство о приемке". Проверьте надежность затяжки гаек, болтов, винтов крепления деталей и агрегатов изделия. При расконсервации строго соблюдать правила противопожарной безопасности.

9.2. Проверить уровень масла в картере двигателя, для чего:

- установить двигатель в горизонтальное положение;
- вынуть щуп, протереть линейку щупа чистой салфеткой;
- вставить щуп на место до упора. Затем вынуть его, проверить уровень масла - при нормальной заправке конец линейки щупа должен быть в масле на длине между верхней и нижней отметинами. При необходимости долить масла в картер двигателя; установить щуп на место.

9.3. Расконсервировать двигатель (если он законсервирован), для чего:

- отсоединить от свечи зажигания угольник, вывернуть свечу;
- залить в цилиндр через отверстие под свечу 20-30 см³ топлива;
- провернуть коленчатый вал двигателя пять-шесть раз с помощью пускового шнура;
- протереть насухо головку, блок цилиндра и свечу, проверить зазор между электродами свечи зажигания (0,5-0,6 мм);
- установить свечу зажигания и угольник на место.

9.4. Запустить двигатель:

- установить двигатель горизонтально;
- отключить электронагрузку;
- проверить заправку топливного бака двигателя бензином - уровень топлива должен быть на 10-15 мм ниже нижнего обреза заправочной горловины (при необходимости дозаправить. Дозаправку (заправку) топливного бака рекомендуется производить через сетчатый (матерчатый) фильтр);
- открыть кран топливного бака; (в модификации с топливным баком над двигателем)
- при запуске холодного двигателя полностью закрыть воздушную заслонку, установив ее рычаг вдоль оси корпуса карбюратора; после непродолжительной остановки (двигатель прогрет) воздушную заслонку НЕ ЗАКРЫВАТЬ;
- выбрав свободный ход пускового шнура, резко потянуть на себя за ручку пускового шнура; при незапуске двигателя - повторить операцию два-три раза. Двигатель должен запуститься.
- после запуска двигателя по мере его прогрева плавно открывать воздушную заслонку.

Прогреть двигатель в течение 2-3 минут.

Проверьте внешнюю герметичность соединений корпуса двигателя, топливной системы и системы выхлопа отработавших газов.

Если двигатель не запустился с трех попыток, необходимо:

- проверить уровень масла в картере (если уровень мал, то датчик масла "прерывает искру");
- проверить качество топлива (механические примеси и вода в топливе НЕ ДОПУСКАЮТСЯ);
- проверить состояние и чистоту фильтроэлементов воздушного фильтра;
- снять угольник, вывернуть свечу зажигания;
- проворотом коленчатого вала двигателя за пусковой шнур с закрытым топливным краном удалить избыток топлива из цилиндра двигателя;
- протереть насухо электроды свечи зажигания, при необходимости удалить нагар, замерить зазор между электродами и проверить качество искрообразования, для чего:
 - а) надеть угольник высоковольтного провода на свечу;
 - б) прижать свечу к головке цилиндра;

КАТЕГОРИЧЕСКИ ЗАПРЕЩАЕТСЯ КЛАСТЬ СВЕЧУ ЗАЖИГАНИЯ ЭЛЕКТРОДАМИ К ОТВЕРСТИЮ ПОД СВЕЧУ В ГОЛОВКЕ ЦИЛИНДРА ВО ИЗБЕЖАНИЕ ВОСПЛАМЕНЕНИЯ ТОПЛИВНО-ВОЗДУШНОЙ СМЕСИ ПРИ ПРОКРУЧИВАНИИ КОЛЕНЧАТОГО ВАЛА.



- в) три-четыре раза прокрутить коленчатый вал двигателя с помощью пускового шнура;
 - г) между электродами свечи должна проскакивать искра бело-синего цвета; искра светло-желтого цвета свидетельствует о неисправности системы зажигания;
 - д) протереть насухо головку и блок цилиндра, свечу зажигания;
 - е) установить свечу зажигания и угольник на место.
- повторить запуск двигателя.

Если проведенные работы не привели к запуску двигателя, необходимо обратиться в специализированную мастерскую или на предприятие-изготовитель.

Порядок прогрева и пуска электроагрегата при температурах окружающего воздуха от 0°С до минус 35°С должен соответствовать требованиям руководства по эксплуатации двигателя.

При пуске с прогревом паяльной лампой необходимо обращать внимание на недопустимость направления горячих газов от лампы на бензобак, а также на электромонтаж. При этом необходимо соблюдать правила техники безопасности при работе с паяльной лампой. Запрещается самостоятельно регулировать положение дроссельной заслонки. Рычаг "газа" зафиксирован в положении 3150 об./мин. («холостой ход»).

9.5. Работа электроагрегата.

9.5.1. После запуска:

- дайте двигателю нагреться без нагрузки около 3 минут.
- подключите электронагрузку;
- если давление масла мало или недостаточен его уровень, то двигатель остановится автоматически. Двигатель запустится сразу же, если долить масло. Проверьте уровень масла и долейте его;
- не регулируйте самостоятельно карбюратор. Это может нарушить настройку изделия.

9.5.2. Контроль при работе:

- 1) Наблюдаются ли излишний шум и вибрация?
- 2) Нет ли неровностей в работе двигателя?
- 3) Каков цвет выхлопных газов? (Не слишком ли светлый или черный?)

При наличии одного из этих пунктов, остановите двигатель и обратитесь в специализированную мастерскую или на предприятие-изготовитель.

9.5.3. Использование выхода переменного тока.

Для правильного расчета суммарной единовременной мощности нагрузки следует уточнить характер и мощность каждого потребителя и учесть пусковые токи (см. рис. 2).

По характеру нагрузки потребители условно делятся на три группы и при расчетах номинальной мощности генератора берется в учет соответствующий коэффициент:

- С активным сопротивлением (лампы накаливания, тены) - 1,1
- С индуктивным сопротивлением и малыми пусковыми токами (ручной электроинструмент, бытовые электроприборы, люминесцентные лампы) - 1,2-1,5
- С обычным индуктивным сопротивлением (электромоторы, станки, сварочные трансформаторы, глубинные насосы) - 3-3,5

Пример 1: предполагается использовать электролобзик 600 Вт и три лампы по 100 Вт. Требуемая номинальная мощность генератора: $(3 \times 100) \times 1,1 + 600 \times 1,5 = 1200$ Вт.

Генератор должен обеспечивать номинальную мощность не менее 1200 Вт.

Пример 2: предполагается использовать циркулярную пилу 1200 Вт, шлифовальную машину 800 Вт и компрессор 2000 Вт. Требуемая мощность генератора $1200 \times 1,5 + 800 \times 1,2 + 2000 \times 3,0 = 8670$ Вт.

При перегрузке или коротком замыкании автоматически срабатывает термоманитный выключатель. Необходимо установить неисправность либо уменьшить нагрузку и подождать 10 минут до повторного включения электроагрегата. Кнопку выключателя необходимо утопить.

9.5.4. Использование выхода постоянного тока (если имеется).

Выход постоянного тока можно использовать только для зарядки аккумуляторов 12 Вольт (иначе его использовать нельзя).

Емкость заряжаемого аккумулятора:

- при задействованной розетке переменного тока 18-35 А час (не более 20 часов зарядки);
 - при незадействованной розетке переменного тока 18-60 А час (не более 20 часов зарядки)
- 1) Запустите двигатель.
 - 2) Присоедините провод сечением не менее 6 мм к контактам аккумулятора и клеммам постоянного тока генератора. Подсоединяя положительный контакт аккумулятора к положительной клемме генератора, не перепутайте провода, так как это может нанести серьезный ущерб генератору.
- не допускайте контакта оголенных участков проводов. Это может замкнуть аккумулятор;
 - при зарядке аккумулятора большой емкости протекает ток большой величины и соединение накоротко может вызвать искрение и перегорание проводов;
 - перед запуском автомобильного двигателя обязательно сначала отсоедините аккумулятор от генератора во избежание повреждений генератора;
 - не используйте одновременно постоянный ток 12 Вольт и переменный ток;

ВНИМАНИЕ:

Аккумуляторы вырабатывают горючие газы, поэтому не допускайте появления вблизи них искр, пламени, горящих сигарет и т.д. Для предотвращения возможности возникновения искры сначала присоединяйте провода к аккумулятору, затем к генератору. При отсоединении - наоборот.

- Зарядку аккумулятора проводите в хорошо вентилируемом помещении.
- Перед зарядкой аккумулятора вывинтите пробки.
- Зарядку прекратите при превышении температуры электролита (45°C).

9.6. Остановка двигателя.

Производится в следующем порядке:

- 1) Отключить всю нагрузку.
- 2) Закрыть краник подачи топлива (если имеется).
- 3) Через несколько минут двигатель заглохнет.
- 4) Выключить кнопку зажигания.

В аварийном случае достаточно выключить зажигание, установив тумблер в положение "СТОП" (для моделей без электростартера) либо ключ зажигания в положение "СТОП" (для моделей с электростартером).



Рис.2. Необходимая мощность электростанции при использовании наиболее распространенных бытовых электроприборов

10. ТЕХНИЧЕСКОЕ ОБСЛУЖИВАНИЕ АГРЕГАТА

Безотказная и надежная работа электроагрегата в период эксплуатации во многом зависит от надлежащего ухода за ним, заключающегося в периодическом внешнем осмотре, содержании его в чистоте, своевременной проверке работоспособности систем и их подрегулировок в соответствии с рекомендациями настоящей Инструкции. Специальной подготовки обслуживающего персонала не требуется, но необходим определенный практический навык при проверках работоспособности систем электроагрегата и их подрегулировке.

Для поддержания электроагрегата в процессе эксплуатации в технически исправном состоянии и для продления его срока службы необходимо выполнять следующие виды его технического обслуживания, указанные в руководстве по эксплуатации двигателя:

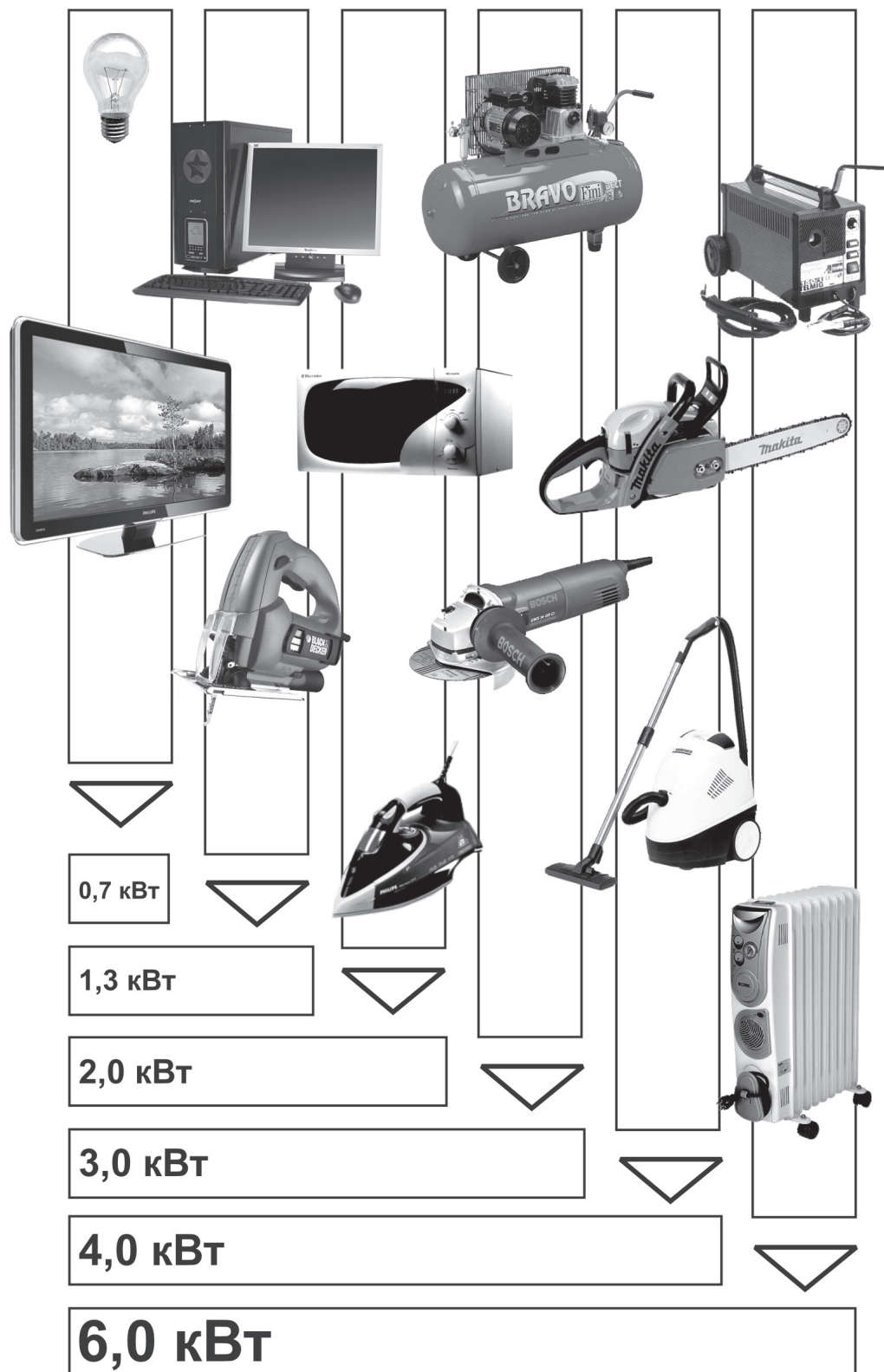
- ежедневное техническое обслуживание (ТО);
- ТО через первые 25 часов работы (обкатка);
- ТО через каждые 50 и 100 часов наработки;
- ТО при хранении электроагрегата.

Перед выполнением ТО необходимо провести внешний осмотр электроагрегата; удалить грязь, пыль, следы подтеков топлива или масла с его наружных поверхностей.

10.1 Ежедневное ТО.

Перед началом и окончанием работы необходимо:

- произвести внешний осмотр электроагрегата;
- удалить грязь, пыль, масло с наружных поверхностей электроагрегата.

Особое внимание уделить чистоте ребер блока цилиндра и целостности заземления.

Проверить:

- а) состояние и надежность крепления деталей электроагрегата, его сборочных единиц (карбюратора, воздушного фильтра, свечи зажигания, топливного бака);
- б) состояние электропроводки (особое внимание обратить на состояние высоковольтного провода), состояние изолятора свечи зажигания;
- в) уровень масла в картере двигателя;
- г) уровень топлива в топливном баке;
- д) после запуска, на режиме прогрева, проверить герметичность соединений корпуса электроагрегата, топливной системы, системы отвода отработанных газов;
- е) состояние воздушного фильтра, при необходимости произвести очистку.

10.2. ТО через первые 25 часов (обкатка) - заменить масло.

10.3. ТО через 50 часов:

- заменить масло;
- проверить и очистить свечи зажигания;
- проверить и очистить топливный кран (для моделей с отстойником).

10.4. ТО через 100 часов:

- снять нагар в камере сгорания;
- проверить и отрегулировать зазор клапанов.

10.6. Возможные неисправности электроагрегата и методы их устранения.

Неисправность	Вероятная причина	Метод устранения
ДВИГАТЕЛЬ		
Двигатель не запускается	Нет топлива в баке	Заправить бак
	Закрит топливный кран	Открыть кран (установить ручку крана в соответствующее положение)
	Недостаточен уровень масла в картере	Долить масло
	Засорилось дыхательное отверстие в баке	Прочистить отверстие в крышке топливного бака
	Засорение топливной системы	Снять топливный кран, слить топливо из бака, промыть в чистом бензине. Снять соединительный шланг со стороны карбюратора и продуть его насосом. Продуть жиклеры карбюратора насосом.
	Недостаточно прикрыта воздушная заслонка	Проверить действие привода - устранить и исправить заедание
	Отказ в системе зажигания	При повреждении изолятора свечи - свечу заменить. Проверить контакт в угольнике свечи. Нарушен зазор между статором и магнитным башмаком
Неустойчивая работа или двигатель останавливается после запуска	Недостаточен расход топлива	Отрегулировать карбюратор
	Воздушная заслонка карбюратора не прикрывается	Проверить кинематику управления заслонкой
	В топливе вода	Заменить топливо
	Засорился воздушный фильтр	Прочистить или заменить
При работе двигателя из глушителя черный дым, замасливание электродов свечи	Богатая смесь	Отрегулировать карбюратор
	Не герметичен топливный клапан карбюратора	Промыть
	Высокий уровень топлива в поплавковой камере	Отрегулировать
Из глушителя дым светлого цвета, электроды свечи сухие с белым налетом	Бедная смесь	Отрегулировать карбюратор
	Засорен топливный фильтр	Промыть
	Низкий уровень топлива в поплавковой камере	Отрегулировать
	Топливо не поступает в карбюратор	Промыть топливный клапан, жиклеры
При полностью открытой дроссельной заслонке двигатель снижает обороты и останавливается.	Перегрев двигателя	Заглушить двигатель, не запускать его до полного охлаждения
Двигатель не развивает мощности	Неполное открытие дросселя	Отрегулировать
	Бедная или богатая топливная смесь	Отрегулировать карбюратор
	Загрязнен воздушный фильтр	Прочистить либо заменить

10.6. Возможные неисправности электроагрегата и методы их устранения.

Неисправность	Вероятная причина	Метод устранения
ГЕНЕРАТОР		
Генератор не возбуждается	Слишком малая скорость двигателя.	Отрегулировать
	Неисправны диоды	Заменить диоды
	Неисправный конденсатор	Заменить
	Неисправность обмотки	Проверить целостность обмотки при помощи тестера
	Генератор размагничен	Возбудить согласно рис.4
Слишком высокое напряжение	Слишком высокая скорость	Отрегулировать скорость вращения
	Слишком большая емкость конденсатора	Проверить емкость конденсатора и при необходимости заменить
Слишком низкое напряжение на холостом ходу	Слишком малая скорость	Отрегулировать
	Неисправны диоды	Заменить диоды
	Неисправна обмотка	Проверить и при необходимости заменить обмотку
	Недостаточная емкость конденсатора	Проверить емкость конденсатора и при необходимости заменить
Нормальное напряжение на холостом ходу, но низкое под нагрузкой	Слишком малая скорость при нагрузке	Отрегулировать скорость
	Слишком большая нагрузка	Уменьшить нагрузку
	Короткое замыкание диода	Проверить и при необходимости заменить
Нормальное напряжение на холостом ходу, но повышенное под нагрузкой	Слишком высокая скорость при нагрузке	Отрегулировать скорость
Нестабильное напряжение	Плохие контакты	Проверить контакты
	Непостоянная скорость	Проверить регулировку двигателя
Шум при работе генератора	Неисправный подшипник	Заменить подшипник
	Неисправное соединение	Проверить соединение ротора генератора с валом двигателя

10.7. Проверка диодов.

Для проверки каждого диода используйте омметр. Диоды должны проводить ток только в одном направлении, рис. 3.

Проверку диодов можно проводить с помощью элемента и лампочки. Лампочка загорается при проведении тока в одном направлении, как это указано на схеме.



Рис.3

10.8. В случае потери возбуждения генератора, приложить к контактам розетки генератора напряжение 230В в течение 1 сек. согласно схеме, рис. 4.

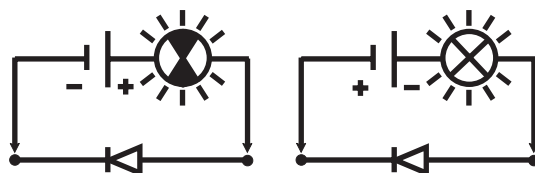
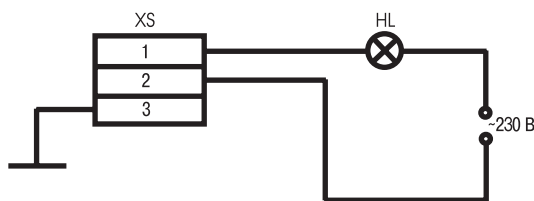

XS - розетка генератора; HL - лампа 25 Вт

Рис.4. Схема возбуждения генератора в случае его размагничивания

11. ХРАНЕНИЕ

11.1. Хранение до 1 месяца.

11.1.1. Выполнить работы по ТО.

11.2. Хранение свыше 1 месяца.

11.2.1. Выполнить работы по ТО.

Обслуживание электроагрегата перед длительным хранением - согласно Руководству по эксплуатации двигателя.

11.2.2. Хранить электроагрегат в сухом помещении при температуре от -20 до +40°C и относительной влажности не более 80%.

ВНИМАНИЕ! При длительном хранении слейте топливо из бензобака и поплавковой камеры карбюратора, либо добавьте присадку к топливу, уменьшающую процесс смолообразования.

12. ТРАНСПОРТИРОВАНИЕ

12.1. Транспортирование электроагрегата производится любым видом транспорта в заводской упаковке или без нее с защитой изделия от механических повреждений, атмосферных осадков и воздействий химически активных веществ.

12.2. При транспортировании электроагрегата нельзя допускать наклона двигателя более 20° в сторону воздушного фильтра. Нельзя также заливать масло в картер выше установленной максимальной отметки. Невыполнение этих требований ведет к попаданию масла в воздухофильтр и камеру сгорания. (Двигатель дымит, не набирает обороты, затруднен запуск.)

13. ОБЕСПЕЧЕНИЕ ЗАПАСНЫМИ ЧАСТЯМИ

Вы приобрели электроагрегат "ВЕПРЬ" нового поколения, воплощающий в себе богатый опыт нашего производства, точную технологию в сочетании с использованием достижений лидеров по производству силовой техники.

Одобрив Ваш выбор, просим обратить внимание на содержание данного руководства.

Соблюдение простых, но важных правил эксплуатации и содержания электроагрегата обеспечит его надежную безаварийную службу.

По вопросу приобретения запасных частей и ремонта можно обратиться по адресу:

127299, г. Москва, ул. Клары Цеткин, д.18.

Тел. +7 (495) 025-02-50.

E-mail: service@generator.ru

www.tehstar.net

14. СВИДЕТЕЛЬСТВО О ПРИЕМКЕ

14.1. Электроагрегат «ВЕПРЬ», модель _____, соответствует ТУ 3378-022-49901683-02 ГОСТ 33116-2014 и признан годным к эксплуатации. Электроагрегат имеет «Декларацию о соответствии ЕАС».

Электроагрегат № _____

Двигатель _____

Генератор _____

Дата выпуска _____

Представитель ОТК _____

"__" _____ г.

Штамп ОТК

15. ГАРАНТИИ ИЗГОТОВИТЕЛЯ

15.1. Гарантийные обязательства осуществляются предприятием-изготовителем в соответствии с действующим законодательством о защите прав потребителя.

Адрес предприятия-изготовителя: **127299, г. Москва, ул. Клары Цеткин, д. 18. ООО "АМП КОМПЛЕКТ".**

Тел. +7 (495) 025-00-50.

e-mail: info@generator.ru,

www.generator.ru

15.2. Гарантийный срок эксплуатации электроагрегата со дня продажи через торговую сеть - 12 месяцев при условии соблюдения правил по эксплуатации и техническому обслуживанию, предусмотренных данного РЭ. Гарантийный срок хранения в заводской упаковке при условиях хранения без переконсервации - 24 месяца с даты выпуска агрегата предприятием-изготовителем.

15.3. Срок службы электроагрегата не менее 5 лет. После достижения предельного состояния электроагрегат подлежит утилизации через организации "Вторсырье".

Приложение 1

ТАБЛИЦА

масел и топлива, рекомендуемых использовать в двигателе электроагрегата "ВЕПРЬ"

Масло, Топливо	Зарубежное производство		Производство России
	Класс SAE	Категория API	
Моторное масло (минеральное)	<p>40 35 30 25 20 15 10 5 0 5 10 15 20 25 30 35 40 45 50</p> <p>SAE 10W, SAE 20W, SAE 30, SAE 40, SAE 10W-30, SAE 10W-40, SAE 10W-60, SAE 15W-40, SAE 15W-40, SAE 20W-60, SAE 5W-30, SAE 5W-40, SAE 0W-30</p>	SE, SF, SG	Универсал SAE 10W/30 SF/CC (минеральное) (всесезонное от -10°C и выше) или аналогичные
Топливо	Неэтилированный бензин, октановое число не менее 77		Бензин автомобильный АИ-92, АИ-95 неэтилированный

ГАРАНТИЙНЫЙ ТАЛОН

на электроагрегаты
торговой марки "ВЕПРЬ"



Уважаемый покупатель!

ООО «АМП КОМПЛЕКТ» вводит беспрецедентную гарантию на электроагрегаты собственного производства (далее - Товар). Настоящая гарантия завода производителя составляет срок согласно списка ниже и распространяется исключительно на оборудование, оснащенное двигателями внутреннего сгорания производителей: Antor, Briggs&Stratton, Deutz, Honda, Kohler, Lombardini, Yanmar при условии регистрации оборудования на фирменном сайте generator.ru.

Серия АБП- 3 года (36 мес.) или 500 м/ч;
Серия АДП- 3 года (36 мес.) или 500 м/ч;
Серия АДА- 3 года (36 мес.) или 1000 м/ч;
Серия АДС- 3 года (36 мес.) или 1500 м/ч;
Серия АСП- 2 года (24 мес.) или 500 м/ч.

Гарантия действует только на территории РФ. **Данная гарантия распространяется на Товар, приобретенный с 01 января 2019 года.**

Неисправный Товар должен быть представлен в чистом виде, с подлинником (копией) документа, подтверждающего приобретение данного Товара.

Все претензии к работе Товара должны быть выражены в письменном виде с описанием последовательности действий, вследствие которых была выявлена неисправность.

В течение всего гарантийного срока Заказчик может воспользоваться правом гарантийного ремонта в сервисном центре производителя ООО «Техстар», находящегося по адресу: г. Москва, ул. Клары Цеткин, д. 18, а также в дилерских сервисных центрах. При этом ремонт и доставка Товара до сервисного центра осуществляются за счет производителя.

Это правило распространяется только на заводской брак и не касается механических повреждений, а также неисправностей и отказов, признанных не гарантийным случаем.

Заказчик теряет право на бесплатное гарантийное обслуживание в следующих случаях при (Гарантийному обслуживанию (гарантийным обязательствам) не подлежит Товар, имеющий следующие повреждения):

несоблюдении Покупателем требований Инструкции по эксплуатации и техническому обслуживанию, неправильное или несвоевременное техническое обслуживание (ремонт) Товара; наличии следов вскрытия, либо механического повреждения маркировочных табличек и наклеек, следов их переклеивания, внесении любых конструктивных изменений, либо потери работоспособности Товара в результате вмешательства пользователя в программно-аппаратную часть, входящую в комплект поставки; повреждении Товара, возникшем в процессе установки, монтажа или эксплуатации (отрезаны штатные разъемы, штекеры, и прочие коммутационные компоненты и т.д.); повреждении, полученном при хранении (если Товар не сразу вводился в эксплуатацию), коррозионных процессах деталей, составных и комплектующих частей Товара, возникших вследствие воздействия внешних факторов окружающей среды; нарушении гарантийных пломб (фирменные стикеры Продавца), заводских защитных лент, наклеек и пр. снаружи или внутри корпуса Товара; нарушении внешней целостности Товара или его составных частей в результате механического (изменение геометрии изделия, помятости, сколы, глубокие царапины, изгиб или перелом корпуса, крепежных мест и т.п.), химического, термического, электрического или иного внешнего воздействия; повреждениях, вызванных использованием несертифицированного Товара, работающего или подключаемого в сопряжении с Товаром; использовании некачественных и/или несоответствующих принятым стандартам (или спецификации в инструкции по эксплуатации и техническому обслуживанию) эксплуатационных материалов и технических жидкостей (горюче-смазочные материалы, топливо, охлаждающая жидкость и т.п.), неоригинальных (нестандартных) запасных частей и сменных элементов.

Кроме того, не подлежит гарантийному ремонту Товар, имеющий повреждение внешних электрических соединений (кабелей, заземления, автоматов защиты); получивший повреждения из-за отсутствия заземления установленного образца; повреждений, возникших в результате воздействия стихии, пожара, агрессивных сред, высоких температур; вследствие транспортировки и неправильного хранения; повреждений, полученных в результате грозы (электромагнитного импульса) и нарушение стандарта питания сети, либо использования Товара в штатном режиме; выхода из строя при завышенном напряжении питания сверх указанного в технической документации, перегрузки Товара как электрооборудования (даже при наличии защитных автоматов); повреждений, вызванных попаданием внутрь механизмов Товара, корпуса или на корпус Товара посторонних

веществ, предметов, жидкостей, насекомых, животных, сильное запыление либо загрязнение механизмов, конденсат внутри Товара и пр.; повреждений, вызванных несоответствием государственным стандартам параметров питающих, кабельных сетей и другими внешними факторами (климатическими и иными), а также в случае, если в гарантийный талон на Товар были внесены изменения или исправления, не заверенные печатью и подписью Продавца или специалиста Продавца, а равно в случае отсутствия гарантийного талона.

Также гарантия не распространяется на топливную аппаратуру и аккумуляторные батареи, на расходные материалы: приводные ремни; фильтрующие элементы (воздушные, масляные, топливные); свечи зажигания; щетки альтернатора/стартера/двигателя и прочие расходные материалы; дефекты Товара или его части, возникшие вследствие нормального износа, недостаточной смазки, Товар имеет следы постороннего вмешательства или самостоятельного ремонта.

Настройка и установка (сборка, подключение и т.п.) изделия, описанные в документации, прилагаемой к нему, могут быть выполнены как самим пользователем, так и специалистами большинства УСЦ соответствующего профиля и фирм продавцов (на платной основе). Также Вы можете воспользоваться услугами других специалистов, имеющих соответствующую квалификацию для проведения подобных работ. При этом лицо (организация), установившее изделие, несет ответственность за правильность и качество установки.

Просим Вас обратить внимание на значимость правильной установки изделия как для его надежной работы, так и для получения гарантийного и бесплатного сервисного обслуживания. Требуется от специалистов внести все необходимые сведения об установке Вашего изделия в гарантийный талон.

Для безотказной работы изделия необходимо регулярно проводить периодическое техническое обслуживание в соответствии с условиями и планом графиком, указанными в руководстве по эксплуатации. Периодическое техническое обслуживание должно проводиться официальным сервисным центром. Невыполнение и ненадлежащее выполнение планового технического обслуживания может повлечь за собой отказ в проведении ремонта по гарантии.

ООО «АМП КОМПЛЕКТ» не несет ответственность за возможный вред, прямо или косвенно нанесенный продукцией «ВЕПРЬ» людям, домашним животным, имуществу в случае, если это произошло в результате несоблюдения правил и условий эксплуатации, установки изделия, умышленных или неосторожных действий (бездействий) потребителя или третьих лиц, действия неопределенной силы.

При признании повреждения Товара не гарантийным случаем Заказчик вправе рассчитывать на ремонт, но стоимость работ, расходных материалов и доставки Товара оплачивает Заказчик за свой счет.

В случае возникновения вопросов следует связаться со специалистами ООО «Техстар» -уполномоченным авторизованным сервисным центром производителя ООО «АМП КОМПЛЕКТ». Отдел гарантийного ремонта и технической поддержки поможет оперативно выявить неисправность, консультируя Вас по электронной почте (в текстовом режиме) или по телефонной связи. Отдел гарантийного ремонта и технической поддержки даст рекомендации по устранению возникшей проблемы или примет решение о необходимости пересылки Товара для диагностики и ремонта в сервисный центр в г. Москву.

На весь период гарантии пересылка Товара на диагностику осуществляется за счет производителя. Если случай признается не гарантийным, то потребитель компенсирует производителю расходы на пересылку и ремонт.

ГАРАНТИЙНЫЙ ТАЛОН
№ _____



Внимание! Пожалуйста требуйте от продавца полностью заполнить гарантийный талон и отрывные талоны.

Модель		
Серийный номер		
кВА:	Гц:	cos φ
А:	В:	Фаз
об/мин.:		кг.:
Дата выпуска:		КОД:

Дата продажи:

Фирма-продавец:

Адрес фирмы-продавца:

Исправное изделие в полном комплекте с инструкцией по эксплуатации получил; с условиями гарантии и бесплатного сервисного обслуживания ознакомлен и согласен

Подпись покупателя _____

Печать фирмы-продавца

А

Б Заполняется сервисным центром

В

Г Заполняется сервисным центром

Дата выдачи

Дата приема

Особые отметки

Дата выдачи

Дата приема

Особые отметки

Дата выдачи

Дата приема

Особые отметки

Дата выдачи

Дата приема

Особые отметки

М. П. сервисного центра

М. П. сервисного центра

М. П. сервисного центра

М. П. сервисного центра



ОТРЫВНОЙ ТАЛОН "А" № _____

Заполняется фирмой-продавцом

Изделие	
Модель	
Серийный номер	
Дата продажи	
Фирма продавец	



ОТРЫВНОЙ ТАЛОН "Б" № _____

Заполняется фирмой-продавцом

Изделие	
Модель	
Серийный номер	
Дата продажи	
Фирма продавец	



ОТРЫВНОЙ ТАЛОН "В" № _____

Заполняется фирмой-продавцом

Изделие	
Модель	
Серийный номер	
Дата продажи	
Фирма продавец	



ОТРЫВНОЙ ТАЛОН "Г" № _____

Заполняется фирмой-продавцом

Изделие	
Модель	
Серийный номер	
Дата продажи	
Фирма продавец	

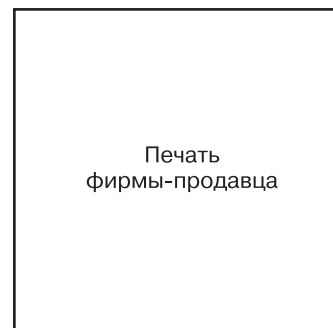

Заполняется сервис-центром

Дата приема	
Дата выдачи	
Номер заказ-наряда	
Проявление дефекта	
Мастер	
Полный IRIS код симптома	

Печать
сервис-центра



Заполняется сервис-центром

Дата приема	
Дата выдачи	
Номер заказ-наряда	
Проявление дефекта	
Мастер	
Полный IRIS код симптома	

Печать
сервис-центра



Заполняется сервис-центром

Дата приема	
Дата выдачи	
Номер заказ-наряда	
Проявление дефекта	
Мастер	
Полный IRIS код симптома	

Печать
сервис-центра



Заполняется сервис-центром

Дата приема	
Дата выдачи	
Номер заказ-наряда	
Проявление дефекта	
Мастер	
Полный IRIS код симптома	

Печать
сервис-центра



Отметка сервисного центра об установке Электроагрегата.

Наименование сервисного центра, фамилия механика

Список проведенных работ

Схема установки и подключения электроагрегата

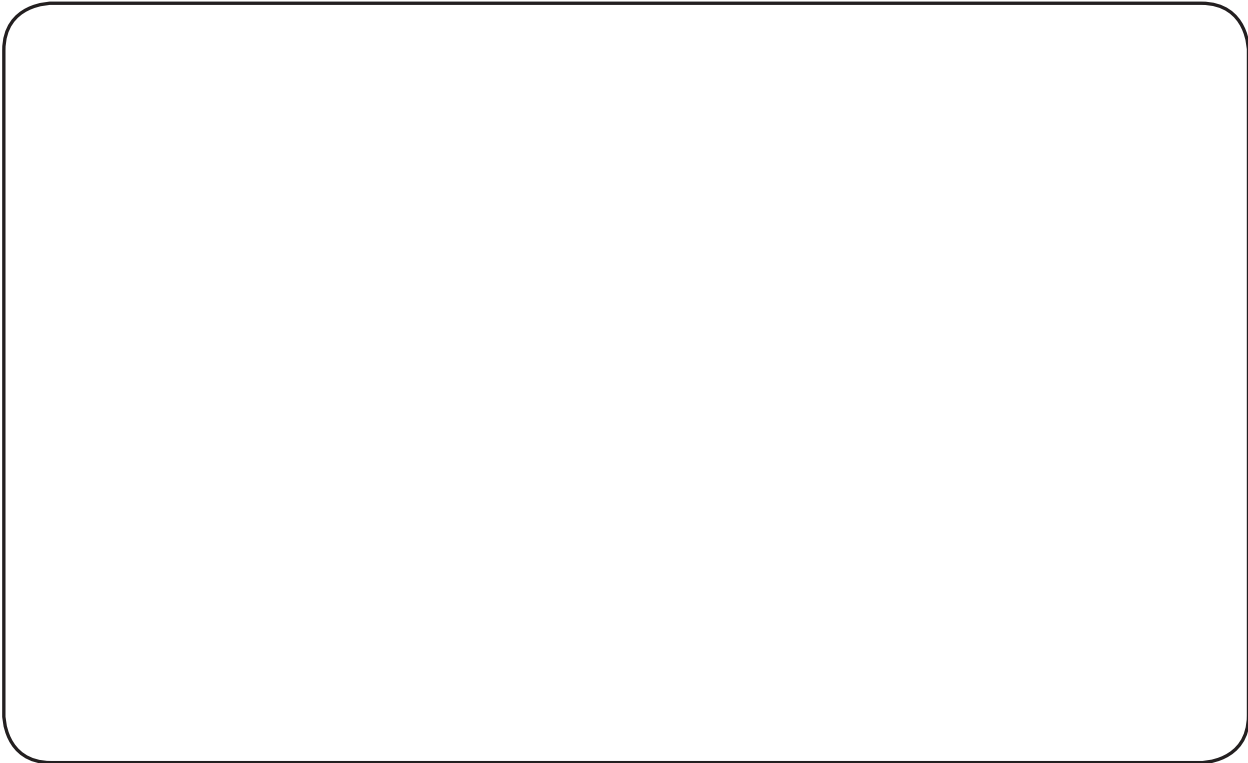

Подпись ответственного лица со стороны заказчика

ОТМЕТКИ О ПРОВЕДЕННЫХ Т.О.

<p>ТО1</p> <p>Дата _____</p> <p align="right">печать сервис центра,</p> <p>Список проведенных работ</p> <p>_____</p> <p>_____</p> <p>_____</p>	<p>ТО2</p> <p>Дата _____</p> <p align="right">печать сервис центра,</p> <p>Список проведенных работ</p> <p>_____</p> <p>_____</p> <p>_____</p>
<p>ТО3</p> <p>Дата _____</p> <p align="right">печать сервис центра,</p> <p>Список проведенных работ</p> <p>_____</p> <p>_____</p> <p>_____</p>	<p>ТО4</p> <p>Дата _____</p> <p align="right">печать сервис центра,</p> <p>Список проведенных работ</p> <p>_____</p> <p>_____</p> <p>_____</p>
<p>ТО5</p> <p>Дата _____</p> <p align="right">печать сервис центра,</p> <p>Список проведенных работ</p> <p>_____</p> <p>_____</p> <p>_____</p> <p>_____</p>	<p>ТО6</p> <p>Дата _____</p> <p align="right">печать сервис центра,</p> <p>Список проведенных работ</p> <p>_____</p> <p>_____</p> <p>_____</p> <p>_____</p>
<p>ТО7</p> <p>Дата _____</p> <p align="right">печать сервис центра,</p> <p>Список проведенных работ</p> <p>_____</p> <p>_____</p> <p>_____</p> <p>_____</p>	<p>ТО8</p> <p>Дата _____</p> <p align="right">печать сервис центра,</p> <p>Список проведенных работ</p> <p>_____</p> <p>_____</p> <p>_____</p> <p>_____</p>
<p>ТО9</p> <p>Дата _____</p> <p align="right">печать сервис центра,</p> <p>Список проведенных работ</p> <p>_____</p> <p>_____</p> <p>_____</p> <p>_____</p>	<p>ТО10</p> <p>Дата _____</p> <p align="right">печать сервис центра,</p> <p>Список проведенных работ</p> <p>_____</p> <p>_____</p> <p>_____</p> <p>_____</p>





ВНИМАНИЕ!

Электроагрегат поставляется без топлива в баке и масла в картере двигателя. Перед запуском залить рекомендованное масло (стр. 16) до уровня, указанного на рисунке.

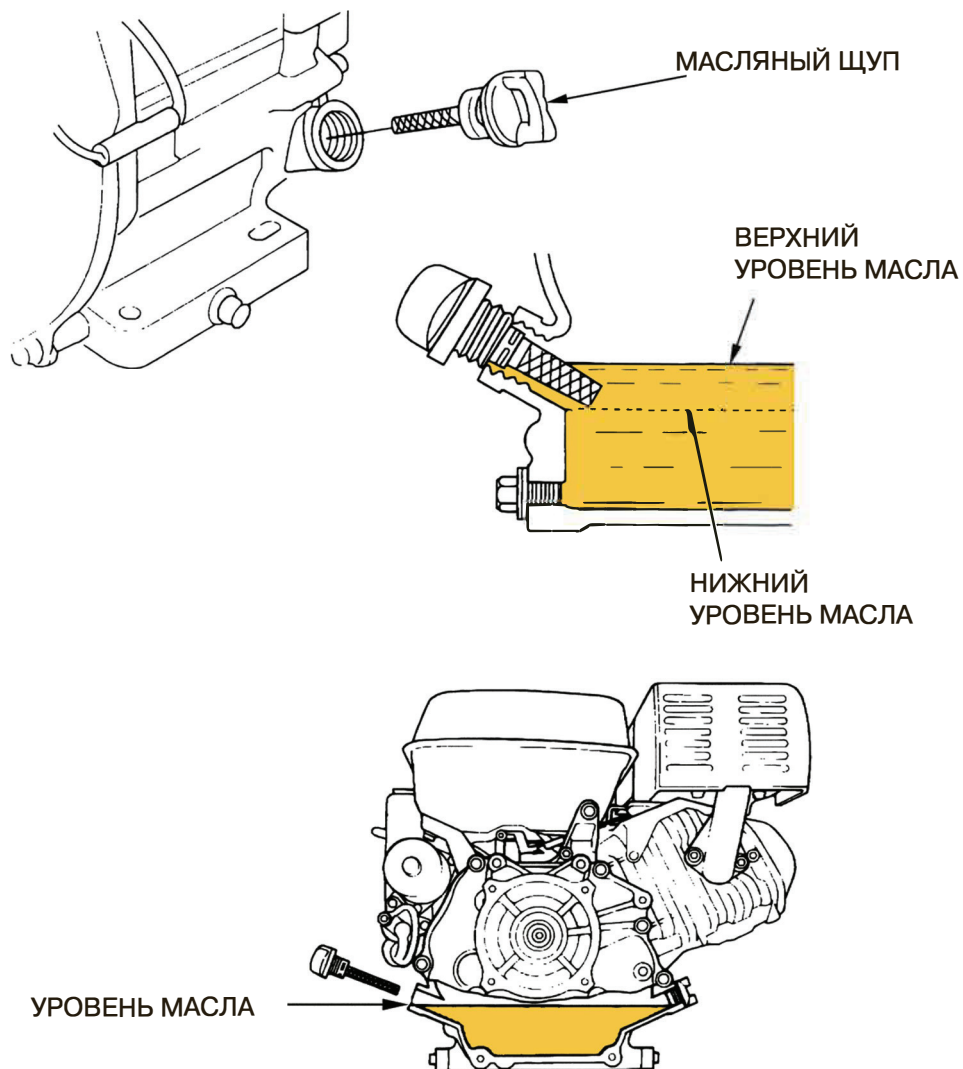



ООО «АМП КОМПЛЕКТ»

+7 (495) 025-00-52

www.generator.ru

